



K499

Santantônio K3 | Triton 2008 - 2016

K3 Light Bar | Triton 2008 - 2016

Barra Antivuelco K3 | Triton 2008 - 2016

ITEM Item Iten	QUANT. Qty. Cant.	DESCRIÇÃO Description Descripción
A	02	Pf. Sext. Int. Cab. Abau. M6x1,00x25 M6x1,00x25 Int. Hex. Bulg. Head Bolt Torn. Hex. Int. Cab. Com. M6x1,00x25
B	02	Pf. Sext. M12x1,25x25 M12x1,25x25 Hex. Bolt Torn. Hex. M12x1,25x25
C	04	Pf. Sext. M8x1,25x30 M8x1,25x30 Hex. Bolt Torn. Hex. M8x1,25x30
D	02	Pf. Sext. M6x1,00x30 M6x1,00x30 Hex. Bolt Torn. Hex. M6x1,00x30
E	08	Pf. Sext. Int. Cab. Plana M6x1,00x20 M6x1,00x20 Int. Hex. Flat Head Bolt Torn. Hex. Int. Cab. Plana M6x1,00x20
F	02	Arruela Lisa M12x2,5x24 M12x2,5x24 Flat Washer Arandela Plana M12x2,5x24
G	04	Arruela Lisa M6x1,6x18 M6x1,6x18 Flat Washer Arandela Plana M6x1,6x18
H	04	Arruela Lisa M8x1,6x16 M8x1,6x16 Flat Washer Arandela Plana M8x1,6x16
I	04	Porca Rápida M8 M8 Clip Nut Tuerca de Clip M8
J	02	Trava de Fixação Fixation Lock Traba de Fijación
K	01	Grade de Vidro Window Grille Protector de Vidrio
L	02	Arruela Plástica Dianteira Plastic Front Washer Arandela Plástica Delantera
M	01	Contorno Dianteiro Front Contour Contorno Delantero
N	01	Conjunto Capa Lateral Direita Right Side Cover Set Conjunto Cubierta Lateral Derecha
O	01	Conjunto Capa Lateral Esquerda Left Side Cover Set Conjunto Cubierta Lateral Izquierda
P	01	Sobrecapa Direita Right Side Plate Tapa Plástica Derecha
Q	01	Sobrecapa Esquerda Left Side Plate Tapa Plástica Izquierda
R	04	Pf. Sext. Int. Cab. Plana M6x1,00x22 M6x1,00x22 Int. Hex. Flat Head Bolt Torn. Hex. Int. Cab. Plana M6x1,00x22
S	01	Primer Primer Cebador

PARTES INCLUSAS / Parts Included / Piezas Incluidas

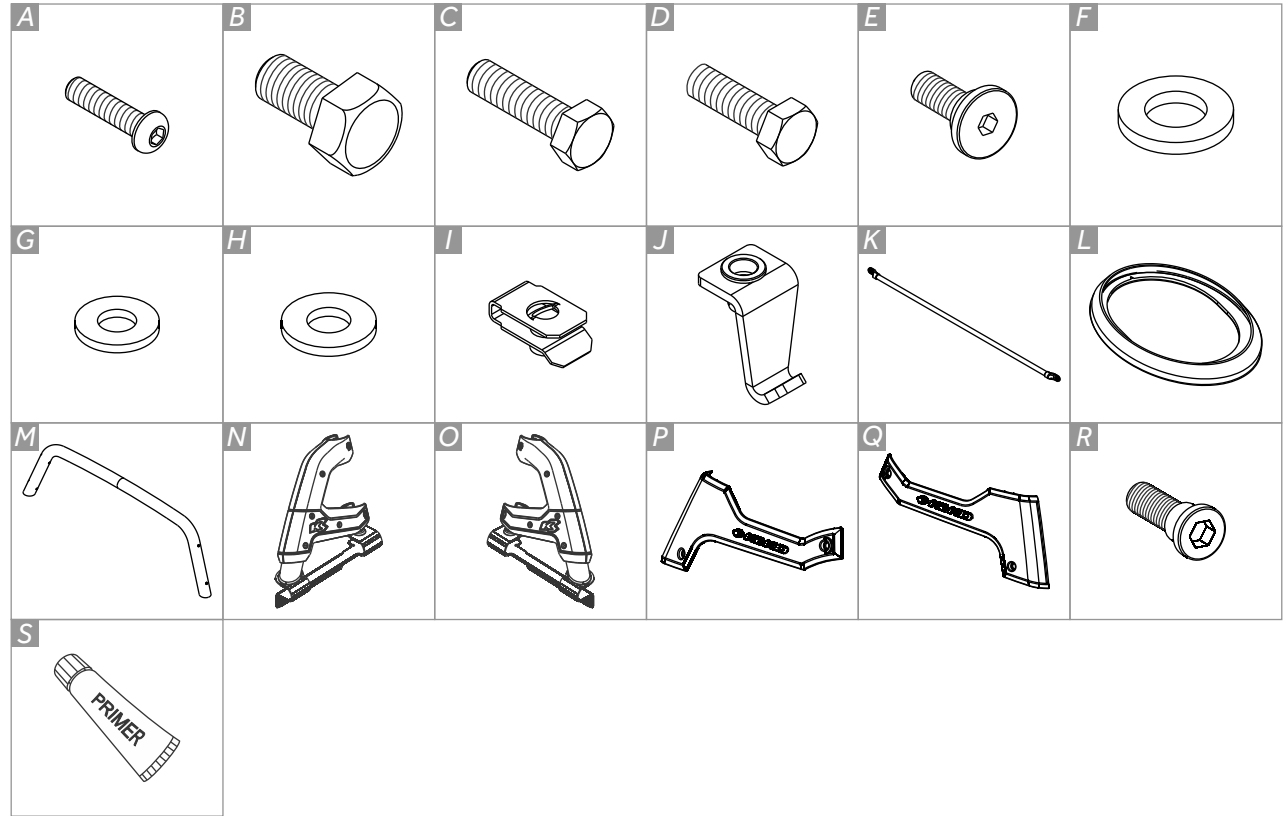

FERRAMENTAS / Tools / Herramientas



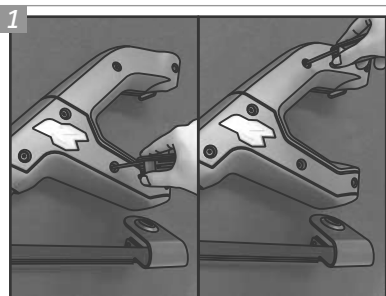

1 **Separe o Conjunto Capa Lateral Direita "N". Afrouxe os parafusos que prendem a capa interna dos Conjuntos Capa Lateral "N" e "O". Repita para o Conjunto Capa Lateral Esquerda "O".**

Separate the "N" Right Side Cover Set. Loosen the bolts that fix the outer cover. Repeat it for the "O" Left Side Cover Set.

Separe el Conjunto Cubierta Lateral Derecha "N". Aflojar los tornillos que prendem la cubierta exterior. Repetir para el Conjunto Cubierta Lateral Izquierda "O".

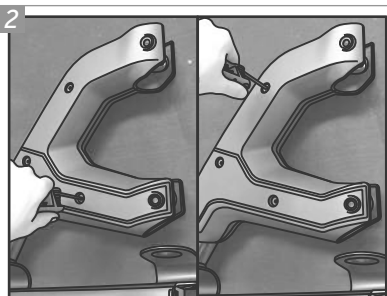

2 **Afrouxe os parafusos que prendem a capa interna dos Conjuntos Capa Lateral "N" e "O".**

Loosen the bolts that fix the inner cover of the "N" and "O" Side Cover Sets.

Aflojar los tornillos que prendem la cubierta interna de los Conjuntos Cubierta Lateral "N" y "O".

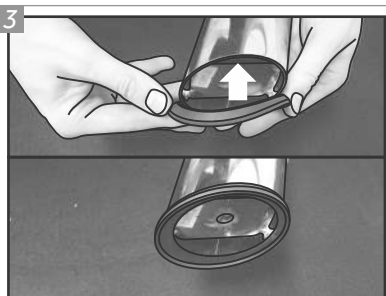

3 **Coloque as Arruelas Plásticas Dianteiras "L" nas extremidades do Contorno Dianteiro "M".**

Position the "L" Plastic Front Washers on the extremities of the "M" Front Contour.

Coloque las Arandelas Plásticas Delanteras "L" en los extremos del Contorno Delantero "M".

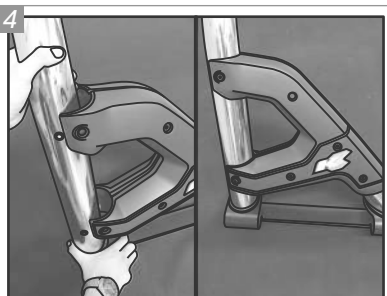

4 **Encaixe o Contorno Dianteiro "M" nos Conjuntos Capa Lateral "N" e "O" e fixe-os com o auxílio de Parafusos "E", sem dar o aperto final.**

Fit the "M" Front Contour on the "N" and "O" Side Cover Sets and fix them with the aid of "E" Bolts, without giving the final grip.

Encaje el Contorno Delantero "M" en los Conjuntos Cubierta Lateral "N" y "O" y fije-los con la ayuda de Tornillos "E", sin dar el apriete final.

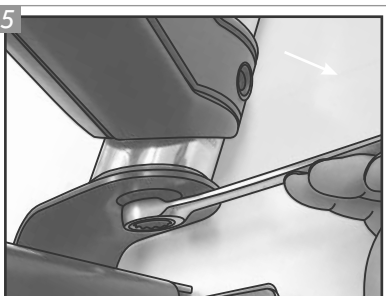

5 **Para a fixação do Contorno Dianteiro às bases dos Conjuntos Capa Lateral, utilize Parafusos "B" e Arruelas "F", sem dar o aperto final.**

For the fixation of the Front Contour to the Side Cover Sets bases, use "B" Bolts and "F" Washers, without giving the final grip.

Para la fijación del Contorno Delantero a las bases de los Conjuntos Cubierta Lateral, utilizar Tornillos "B" y Arandelas "F", sin dar el apriete final.

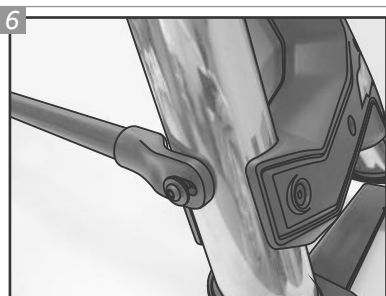

6 **Posicione a Grade de Vidro "K", com as extremidades nos furos correspondentes, no Contorno Dianteiro, fixando com Parafusos "A" e Arruelas "G".**

Position the "K" Window Grille, with the extremities on the corresponding holes, on the Front Contour, fixing it with "A" Bolts and "G" Washers.

Coloque el Protector de Vidro "K", con los extremos en los orificios correspondientes, en el Contorno Frontal, fijando con Tornillos "A" y Arandelas "G".

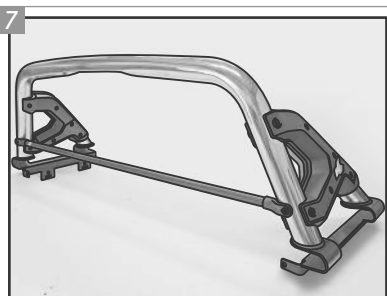

7 **Seu Santantônio K3 deverá estar como na imagem acima. Coloque o acessório no veículo e ajuste as bases na caçamba**

Your K3 Light Bar should be as in the image above. Place the accessory in the vehicle and adjust the bases on the bed.

Su Barra Antivuelco K3 debe ser como en la imagen de arriba. Colocar el accesorio en el vehiculo y ajustar las bases en la caja.

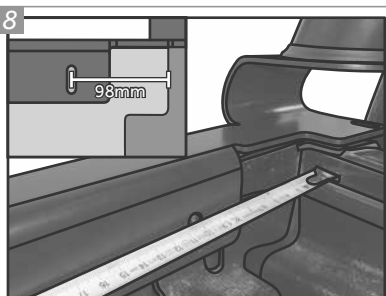

8 **Observe que o centro do furo frontal, na aba lateral da base, deve estar à 98mm da parte frontal da caçamba.**

Watch that the center of the frontal hole, on the side bases tab, should be 98mm away from the bed's frontal part.

Tenga en cuenta que el centro del orificio frontal, en la aleta lateral de la base, debe ser de 98mm de distancia de la parte frontal de la caja.

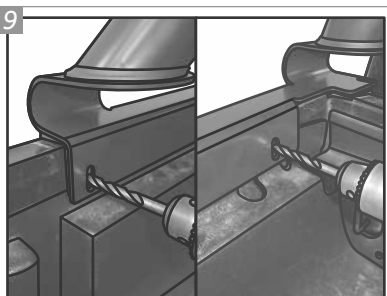

9 **Fure as laterais da caçamba, utilizando os furos das bases como referência, com a broca de 8,5mm. Retire o Santantônio da caçamba, remova as limalhas decorrentes do processo e passe o primer anticorrosivo nos furos.**

Pierce the sides of the bed, using the bases holes as a reference, with the 8,5mm drill. Remove the Light Bar from the bed, remove the filings resulting from the process and pass the anti-corrosion primer on the holes.

Perforar los lados de la caja, utilizando los orificios de las bases como una referencia, con el taladro de 8,5mm. Retire la Barra Antivuelco de la caja, temporalmente, retire las virutas del proceso y pase el cebador anticorrosivo.

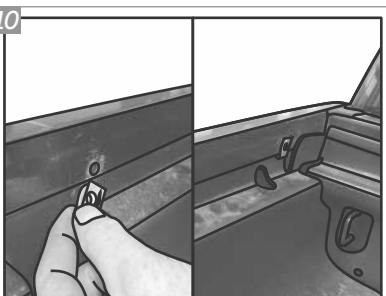

10 **Coloque uma Porca "I" em cada furação previamente feita, de modo que a parte traseira da porca fique entre a caçamba e o protetor. Repita para o outro lado.**

Place an "I" Nut on each previously done hole, in a way that the nuts back part stays between the bed and it's protector. Repeat it for the other side.

Ponga una Tuerca "I" en cada agujero hecho anteriormente, de modo que la parte trasera de la tuerca se quede entre la caja y su protector. Repita para el otro lado.

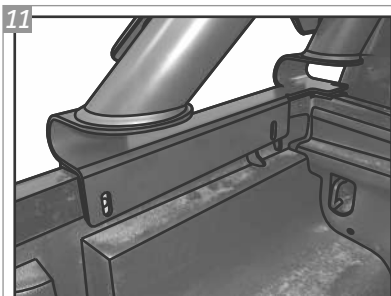

11
Recoloque o santantônio em sua posição correta.

Replace the light bar on it's right place.

Vuelva a colocar la barra antivuelco en su posición correcta.

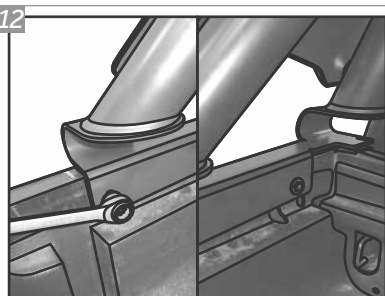

12
Coloque um Parafuso "C" com uma Arruela "H" em cada furação da lateral da base. Repita para o outro lado.

Place a "C" Bolt with a "H" Washer on each hole of the bases side. Repeat it for the other side.

Coloque un Tornillo "C" con una Arandela "H" en cada orificio en la lateral de la base. Repita para el otro lado.



13
Posicione a Trava de Fixação "J" na parte frontal da caçamba, unindo-a com a base, com o auxílio de um Parafuso "D" e uma Arruela "G". Repita para o outro lado.

Position the "J" Fixation Lock on the bed's frontal part, uniting it with the base, with the aid of a "D" Bolt a "G" Washer. Repeat it for the other side.

Poña la Traba de Fijación "J" en la parte delantera de la caja, uniéndose a la base, con la ayuda de un Tornillo "D" y una Arandela "G". Repita para el otro lado.

RECOMENDAÇÕES 3M PARA APLICAÇÃO DE FITA DUPLA-FACE

- Temperatura: Em temperaturas inferiores a 15°C o adesivo torna-se rígido, o que dificulta a adesão. A temperatura recomendada para sua aplicação é de 25°C a 40°C (usar estufa no período de frio).
- Pressão: Esta fita possui Adesivo Sensível a Pressão (PSA). Para seu pleno desempenho, promova um firme contato e pressione uniformemente contra a superfície para conseguir mais de 90% de área de contato.
- Outros: Remover o filme apenas no momento de aplicação, evitando contaminação do adesivo ao ambiente. Evite tocar a superfície do adesivo após a remoção do filme.

3M DOUBLE SIDED TAPE APPLICATION INSTRUCTIONS

- Temperature: At temperatures below 15°C the adhesive becomes rigid, which makes adhesion difficult. The recommended temperature for its application is 25°C to 40°C (use stove in the cold period).
- Pressure: This tape has Pressure Sensitive Adhesive (PSA). For its full performance, promote firm contact and press evenly against the surface to achieve more than 90% contact area.
- Other: Remove the film only at the time of application, avoiding contamination of the adhesive to the environment. Avoid touching the adhesive surface after removing the film.

RECOMENDACIONES 3M PARA APLICACIÓN DE CINTA DOBLE CARA

- Temperatura: A temperaturas inferiores a 15°C el adhesivo se endurece, lo que dificulta la adhesión. La temperatura recomendada para su aplicación es de 25°C a 40°C (use la estufa en la época fría).
- Presión: Esta cinta tiene Adhesivo Sensible a la Presión (PSA). Para su funcionamiento completo, promueva el contacto firme y presione uniformemente contra la superficie para alcanzar la área del contacto de 90%.
- Otros: Retire la película sólo en el momento de la aplicación, evitando la contaminación del adhesivo con el medio ambiente. Evite tocar la superficie del adhesivo después de retirar la película.

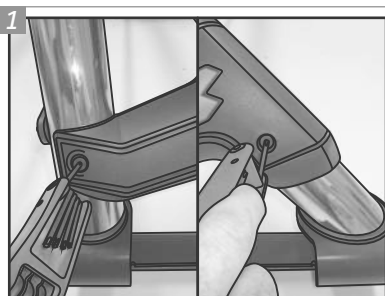

1
Remova os dois parafusos que prendem a capa externa (ilustrados acima).

Remove the two highlighted bolts that hold the outer cover (illustrated above).

Retire los dos tornillos resaltados que sujetan la cubierta exterior (ilustrada arriba).



2
Limpe a capa externa, na área onde será colocada a Sobrecapa, com álcool isopropílico para que a cola tenha boa aderência.

Clean the outer cover, in the area where the Side Plate will be placed, with isopropyl alcohol so that the glue has good adhesion.

Limpiar la cubierta exterior, en la área donde se coloca la Tapa Plástica, con alcohol isopropílico para que el pegamento tiene un buen agarre.

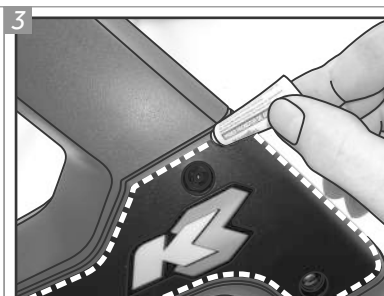

3
Passe o Primer "S" na capa externa, onde a Sobrecapa será colocada posteriormente, nas regiões que estarão em contato com a fita dupla face (imagem seguinte).

Pass the "S" Primer on the outer cover, where the Side Plate will be placed later, in regions that will be in contact with the double-sided tape (following image).

Pase el Cebador "S" en la cubierta exterior, donde se colocará la Tapa Plástica más tarde, en las regiones que estaran en contacto con la cinta de doble cara (imagen siguiente).

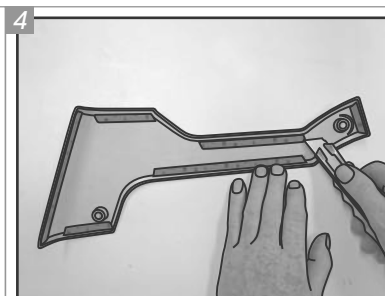

4
Na parte interna das Sobrecapas "P" e "Q", remova os filmes que cobrem os adesivos.

On the inner part of the "P" and "Q" Side Plates, remove the films that covers the adhesives.

En la parte interna de las Tapa Plásticas "P" y "Q", retire las películas que cubren los adhesivos.

Caso a Sobrecapa venha a ser utilizada, siga os passos a seguir.

If the Side Plate is to be used, follow the steps below.

Si desea utilizar la Tapa Plástica, siga los pasos que se indican a continuación.

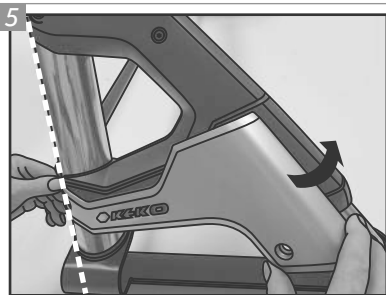

Alinhe uma das extremidades da Sobrecapa com o rebaixo da capa externa. Posteriormente, leve o restante da peça de encontro ao santantônio, seguindo a orientação acima ilustrada.

Align one of the Side Plate's extremities with the recess of the outer cover. Then, take the rest of the piece against the light bar, following the orientation shown above.

Alinear un extremo de la Tapa Plástica con el rebaje de la cubierta exterior. Más tarde, tomar el resto de la parte contra la barra antivuelco, siguiendo la orientación ilustrada arriba.

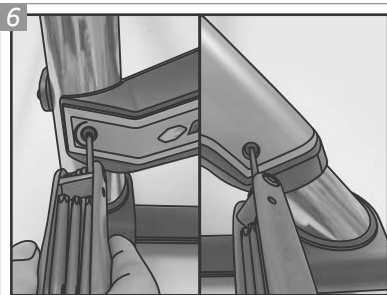

Para assegurar a fixação da Sobrecapa, utilize dois Parafusos "R", como na imagem acima. Repita os procedimentos 1-6 para o outro lado.

For securing the Side Cover's fixation, use two "R" Bolts, as on the image above. Repeat the procedures 1-6 to the other side.

Para asegurar la fijación de la Tapa Plástica, utilice dos Tornillos "R", como en la imagen arriba. Repetir los procedimientos 1-6 para el otro lado.

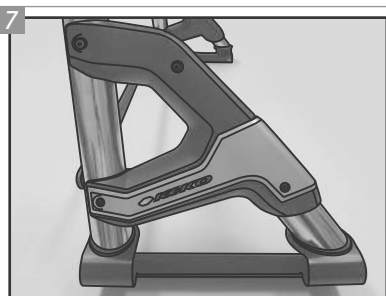

Após a realização de todos os passos anteriores, seu Santantônio K3 estará conforme a imagem acima.

After following all the previously steps, your K3 Light Bar will be as in the image above.

Después de realizar todos los pasos anteriores, su Barra Antivuelco K3 estará conformado a la imagen de arriba.

GARANTIA / Warranty / Garantía

Keko Acessórios S.A. concede ao comprador original dos produtos Keko garantia de três anos a partir da data da compra original por defeito de fabricação em matéria-prima, mão-de-obra ou acabamento, em serviço ou uso normal, sendo devidamente comprovados. Excluem a garantia danos ocasionados por colisões, uso indevido do produto como sobrecarga, limpeza incorreta, instalação inadequada, alteração da concepção original do produto ou nº de série (disponível no produto e na embalagem) de fabricação removido.

Conservação, limpeza e durabilidade: para limpeza utilizar somente água, sabão neutro, esponja ou flanela. Para conservação de produtos com acabamento cromo utilizar periodicamente cera automotiva. Nunca utilizar produtos químicos ou abrasivos, dado que seus componentes riscam o acabamento e expõe à corrosão os produtos com acabamento em cromo e danificam os produtos em plástico.

Solicitação da garantia: solicitar à loja em que foi efetuada a compra a avaliação do problema. Em caso de reclamação procedente, a peça será substituída sem ônus ao proprietário. O conserto ou substituição das partes do equipamento não ocasionará prolongamento do prazo de garantia estabelecido para o mesmo.

Termo de responsabilidade dos produtos Keko: a Keko não assume qualquer responsabilidade em virtude de ocorrências de qualquer natureza, decorrentes da má utilização/instalação dos seus produtos. Após a utilização do produto/embalagem recomendamos a correta destinação para cada tipo de material conforme lei vigente.

Os produtos Keko são comercializados como acessórios meramente decorativos e não devem ser considerados como medida de proteção para o veículo ou passageiros em casos de colisão ou capotagem.

Keko Acessórios S.A. warrants to the original purchaser of Keko's products, for the period of three years, from the date of the purchase, that the product is free from defects in raw material, workmanship or finishing and it is Keko's obligation, under this warranty, to repair or replace, at Keko's election, any part or parts of the product which prove to be defective. This warranty shall not apply to any product which has suffered damage from collision, mishandling, misuse, incorrect cleaning, and incorrect installation or to any product that has been altered from its original conception or had its serial number (available in the product and packaging) removed.

Maintenance, cleaning and durability: for cleaning use only water, neutral soap and sponge or flannel. Periodically use automotive wax to conserve the chrome-plated parts. Never use chemicals or abrasive products not to scratch and expose the product to corrosion.

Warranty Claim: request the shop where the accessory was purchased to evaluate the defect. If proved to be Keko's liability, the part will be repaired or replaced without charge. The repair or replacement of the parts will not result in extension of the warranty term provided.

Keko's Liability Term: Keko does not assume any responsibility for the mishandling or wrong installation of its products. After using the product/packaging we recommend the appropriate destination for each type of material according applicable law.

Keko's products are merely decorative and do not guarantee the safety of the occupant or vehicle in case of a rollover or other vehicle accident.

Keko Accesorios S.A. le concede al comprador original de los productos Keko garantía de tres años a partir de la fecha de compra original por defecto de fabricación en la materia prima, mano de obra o terminación, en servicio o durante el uso normal, siempre que debidamente comprobados. Se excluyen de la garantía los daños ocasionados por colisión, uso indebido del producto como exceso de carga, limpieza incorrecta, instalación inadecuada, alteración de la concepción original del producto o cuando se haya retirado el número de serie (disponible en el producto y en el empaque) de fabricación.

Conservación, limpieza y durabilidad: para limpieza, utilizar solamente agua, jabón neutro, esponja o flanela. Para la conservación de productos con terminación cromo, utilizar periódicamente cera para automóviles. Nunca utilizar productos químicos o abrasivos, dado que sus componentes arañan la terminación y exponen los productos con terminación de cromo a la corrosión, perjudicando los productos de plástico.

Solicitud de la garantía: solicitar la evaluación del problema en el establecimiento donde se efectuó la compra. En caso de reclamación procedente, se cambiará la pieza sin cargo para el propietario. La reparación o cambio de las partes del equipo no representa prolongación de su plazo de garantía original.

Término de responsabilidad de los productos Keko: Keko no asume ninguna responsabilidad en virtud de cualquier tipo de avería que resulte de mala utilización/instalación de sus productos. Después de la utilización del producto/empaque recomendamos el destino apropiado para cada tipo de material, según la legislación aplicable.

Los productos Keko se comercializan como accesorios meramente decorativos y no se deben considerar como medida de protección del vehículo o de sus pasajeros en caso de colisión o volcamiento.

SAK: SERVIÇO DE ATENDIMENTO KEKO

54 3279.5811 sak@keko.com.br