



K453

Engate de Reboque K1 | WR-V 2017 -
K1 Towing Hitch | WR-V 2017 -
Enganche de Remolque K1 | WR-V 2017 -

ITEM Item Ítem	QUANT. Qty. Cant.	DESCRIÇÃO Description Descripción
A	04	Pf. Sext. Flang. M12x1,75x30 M12x1,75x30 Hex. Bolt With Washer Torn. Hex. C/ Arandela M12x1,75x30
B	03	Pf. Phillips Cab. Pan M5x0,8x35 M5x0,8x35 Phillips Flat Head Bolt Torn. Phillips Cabeza Plana M5x0,8x35
C	02	Porca Sext. AF. M12x1,75 M12x1,75 Hex. SL. Nut Tuerca Hex. AF. M12x1,75
D	08	Porca Sext. AF. M10x1,5 M10x1,5 Hex. SL. Nut Tuerca Hex. AF. M10x1,5
E	03	Porca Sext. M5x0,8 M5x0,8 Hex. Nut Tuerca Hex. M5x0,8
F	02	Arruela Lisa M12x2,5x24 M12x2,5x24 Flat Washer Arandela Lisa M12x2,5x24
G	08	Arruela Lisa M10x2,0x20 M10x2,0x20 Flat Washer Arandela Lisa M10x2,0x20
H	04	Trava Dupla Double Lock Traba Doble
I	01	Tomada Fêmea 7 Polos 12V (Tipo 12n) Female Socket 7 Pins Enchufe 7 Polos
J	01	Grampo 3,5x70 3,5x70 Clip Presilla 3,5x70
K	01	Pino Trava 5/8" X 149 ER S-10 ZB 5/8" x 149 ER S-10 Lock Pin Pasador de Bloqueo 5/8" x 149 ER S-10
L	02	Suportes LD/LE RS/LS Supports Soportes LD/LI
M	01	Conjunto Estrutura Hitch Receiver Estructura

PARTES INCLUSAS / Parts Included / Piezas Incluidas

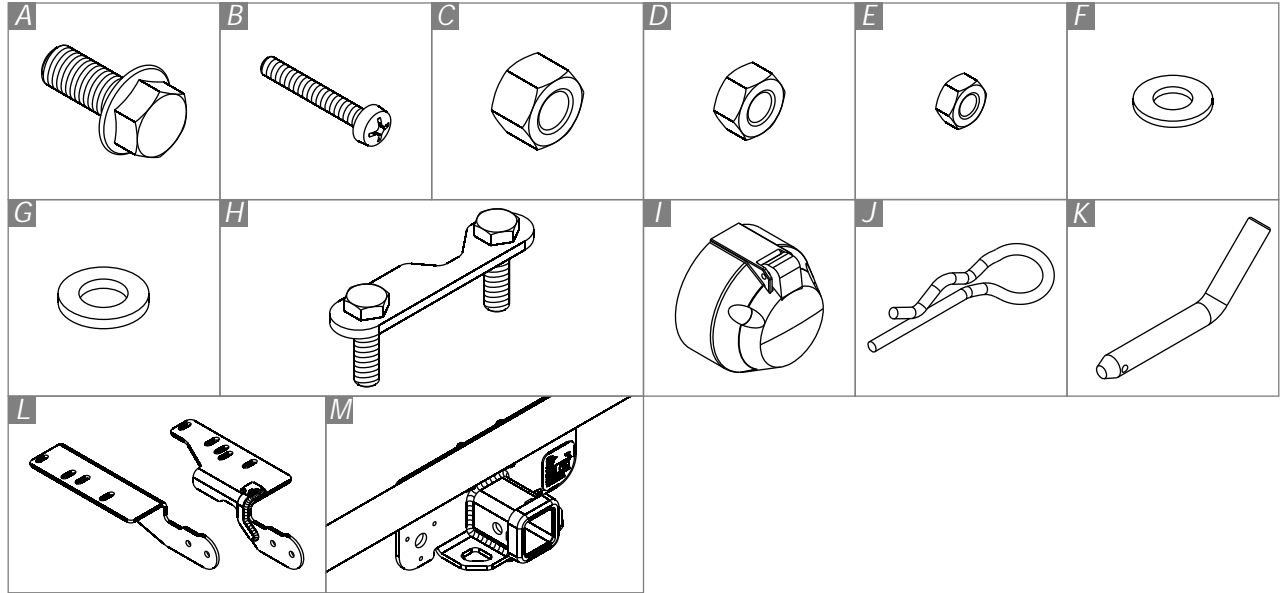

PONTEIRA COMPATÍVEL		
K1	K1+	K3
K556	K568	-

FERRAMENTAS / Tools / Herramientas

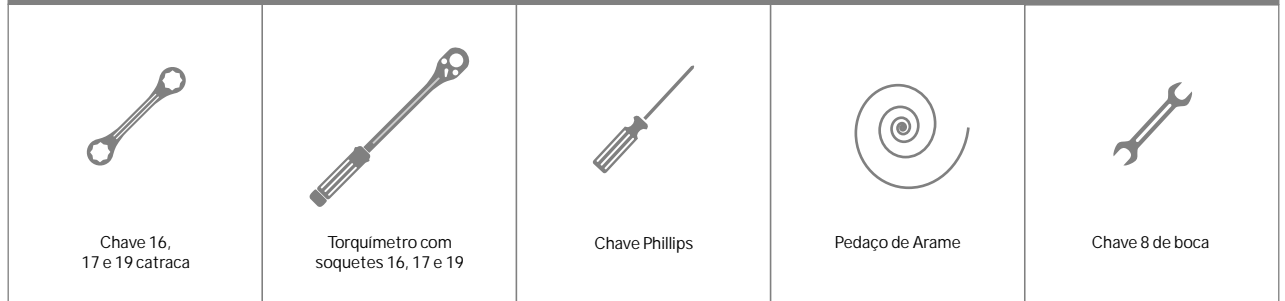



1
Com uma chave de fenda, solte os dois coxins que prendem o escapamento.
With a screwdriver, drop the two cushions that hold the exhaust.
Con un destornillador, quite los dos cojines que aseguran el escape.



2
Localize os quatro pinos na parte inferior do parachoque traseiro.
Locate the four pins on the inferior part of the rear bumper.
Localice los cuatro pinos en la parte inferior del parachoques trasero.



3
Remova os quatro pinos, para soltar as abas do parachoque.
Remove the four pins, for releasing the tabs of the bumper.
Quite los cuatro pinos, para soltar las solapas del parachoques.

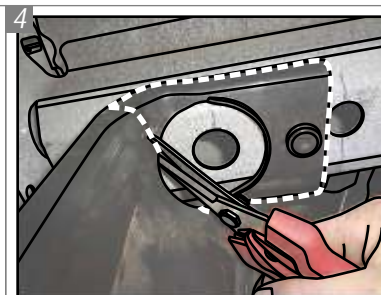

4
No lado esquerdo do veículo, recorte a peça plástica presa ao chassis (conforme pontilhado), para possibilitar a fixação do suporte.
On the left side of the vehicle, cut the plastic piece attached to the chassis (according to the dotted line), for possibilitate the fixing of the support.
En el lado izquierdo del vehículo, recorte la pieza plástica atada al chasis (conforme punteado), para permitir la fijación del soporte.



5
Retire o protetor térmico e amasse-o, para que fique como na imagem acima.
Remove the thermal protector and smash it, so it looks like the image above.
Retire el protector térmico y amáselo, para que se quede como en la imagen arriba.

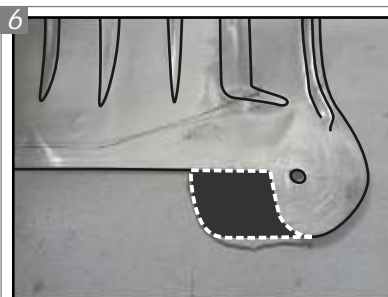

6
Corte um pedaço da aba, conforme a linha pontilhada, para possibilitar a montagem do suporte esquerdo.
Cut a piece of the tab, as the dotted line, to enable the mounting of the left support.
Corte un pedazo de la lengüeta, como la línea punteada, para possibilitar el montaje del soporte izquierdo.



7
Introduza o arame no furo três do chassi, fazendo com que sua outra extremidade saia pelo furo um. Enrole uma de suas extremidades em um parafuso da Trava Dupla "H".
Introduce the wire in the hole three of the chassis making its other extremity to come out from the hole one. Wrap this extremity to one of the "H" Double Lock bolts.
Introduzca el alambre en el orificio tres del chasis, haciendo que su otra extremidad salga del orificio uno. Enrolle esta extremidad a uno de los tornillos de la Traba Doble "H".

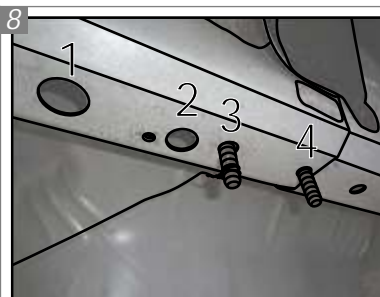

8
Puxe o arame até que a trava se encaixe nos furos três e quatro.
Pull the wire until the lock fits in the holes three and four.
Tire el alambre hasta que la traba encaje en los agujeros tres y cuatro.

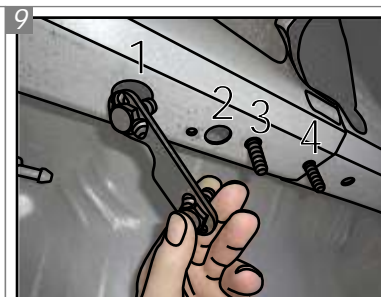

9
Passe uma Trava Dupla "H" pelo furo um, fazendo com que ela se encaixe nos furos um e dois.
Pass one "H" Double Lock through the hole one, making it fit on the holes one and two.
Pase una Traba Doble "H" a través del agujero un, haciéndola caer en los agujeros un y dos.



10
No lado esquerdo, posicione o protetor térmico e o Suporte "L" e fixando-os aos parafusos das Travas Duplas, com Arruelas "G" e Porcas "D". Repita os passos 7-10 no lado direito do veículo.
On the left side, position the thermal protector and the "L" Support. Fix them to the bolts of the Double Locks, with "G" Washers and "D" Nuts. Repeat the steps 7-10 on the right side of the vehicle.
En el lado izquierdo, posicione el protector térmico y el Soporte "L". Fijelos a los tornillos de las Travas Doble, con Arandelas "G" y Tuercas "D". Repita los pasos 7-10 en el lado derecho del vehículo.



Puxe a aba do parachoque para fora e passe o Conjunto Estrutura "M".

Pull out the tab of the rear bumper and pass the "M" Hitch Receiver.

Tire hacia afuera la lengüeta del parachoques trasero y pase la Estructura "M".

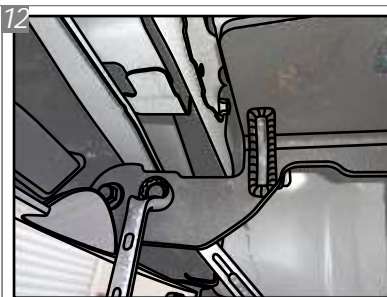

Coloque o Conjunto Estrutura "M" entre os Suportes e fixe-os com Parafusos "A", Arruelas "F" e Porcas "C". Dê aperto final em todas fixações e recoloca todos componentes originais do veículo em suas respectivas posições.

Position the "M" Hitch Receiver between the Supports and fix them with "A" Bolts, "F" Washers and "C" Nuts. Give final grip to all fixations and reposition all the original components of the vehicle on their respective positions.

Posicione la Estructura "M" entre los Soportes y fijelos con Tornillos "A", Arandelas "F" y Tuercas "C". Give final grip to all fixations and reposition all the original components of the vehicle on their respective positions.

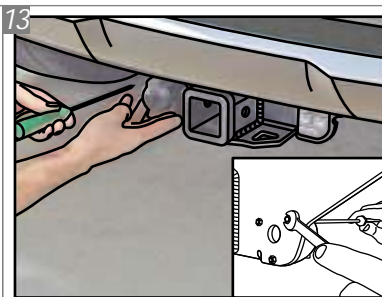

Posicione a Tomada "I" no conjunto estrutura nas furações indicadas e insira os Parafusos "B", com Porcas "E". Para fixar a tomada, utilize a chave phillips e chave 8.

Put the "I" Socket on the hitch receiver in the holes indicated and insert the "B" Bolts, with "E" Nuts. For fixing the socket, use the phillips wrench and wrench 8.

Ponga el Enchufe "I" en la estructura en los agujeros indicados y inserte los Tornillos "B", con Tuercas "E". Para asegurar el enchufe, usar la clave phillips y clave 8.

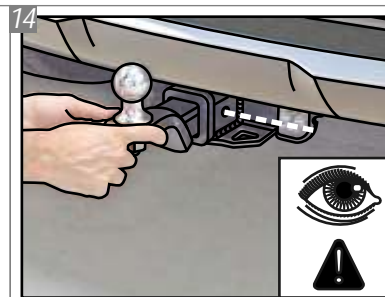

Deslize a ponteira K1 para dentro, de forma que os seus furos e os do engate fiquem alinhados.

Slide the K1 removable drawbar inside, in a way that its holes and the hitch ones are aligned.

Deslice la puntera removible K1 de manera que sus agujeros y los de lo enganche estén alineados.

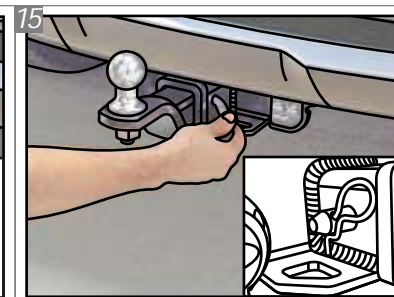

Insira o Pino Trava "K" e empurre até que o furo para colocação do Grampo "J" fique visível no lado oposto.

Insert the "K" Lock Pin and push until the hole for placing the "J" Clip is visible on the opposite side.

Inserte el Pasador de Bloqueo "K" y empuje hasta que el agujero para colocar la Presilla "J" sea visible en el lado opuesto.

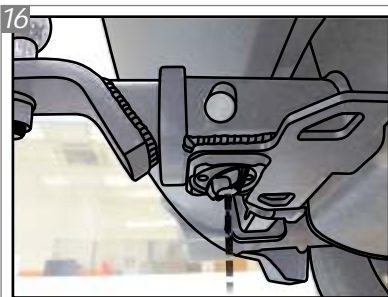

Após posicionar a ponteira K1, localize o o manípulo anti-ruído, na parte inferior do engate. Aperte o mesmo para evitar que a trepidação do veículo, em terrenos irregulares, gere ruídos indesejados.

After positioning the K1 removable drawbar, locate the anti-noise handle, on the bottom of the hitch. Tighten it to avoid unwanted noises, generated by the vehicle's shake on uneven terrain.

Después de posicionar la puntera removible K1, localice el manípulo anti-ruído, en la parte inferior del enganche. Apriete para evitar que la vibración de vehículo, en un terreno irregular, genere ruido no deseado.

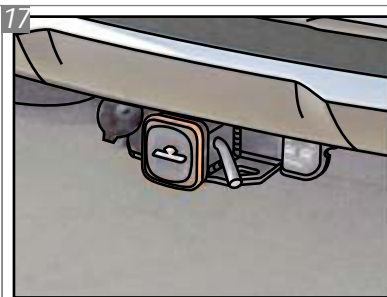

Observe que, quando o engate não for utilizado, a ponteira K1 deve ser substituída pela tampa de proteção.

Note that when the hitch is not used, the K1 removable drawbar must be replaced by the protective cover.

Tenga en cuenta que cuando no se utiliza el enganche, la puntera removible K1 debe ser reemplazada por la tapa de protección.



Após colocada, a tampa de proteção deverá ser fixada com o Pino Trava "K" e com o Grampo "J" afim de evitar a perda da mesma.

Once placed, the protective cover must be secured with the "K" Lock Pin and the "J" Clip in order to avoid losing it.

Una vez colocado, la tapa de protección debe ser asegurada con el Pasador de Bloqueo "K" y la Presilla "J" para evitar perderla.

Para fazer a instalação elétrica da tomada do engate, visite sua oficina de confiança.

To make the electrical installation of the hitch socket, visit your trusted workshop.

Para hacer la instalación eléctrica del enchufe de enganche, visite a su taller de confianza.

GARANTIA / Warranty / Garantia

Keko Acessórios S.A. concede ao comprador original dos produtos Keko garantia de três anos a partir da data da compra original por defeito de fabricação em matéria-prima, mão-de-obra ou acabamento, em serviço ou uso normal, sendo devidamente comprovados. Excluem a garantia danos ocasionados por colisões, uso indevido do produto como sobrecarga, limpeza incorreta, instalação inadequada, alteração da concepção original do produto ou nº de série (disponível no produto e na embalagem) de fabricação removido.

Conservação, limpeza e durabilidade: para limpeza utilizar somente água, sabão neutro, esponja ou flanela. Para conservação de produtos com acabamento cromo utilizar periodicamente cera automotiva. Nunca utilizar produtos químicos ou abrasivos, dado que seus componentes riscam o acabamento e expõe à corrosão os produtos com acabamento em cromo e danificam os produtos em plástico.

Solicitação da garantia: solicitar à loja em que foi efetuada a compra a avaliação do problema. Em caso de reclamação procedente, a peça será substituída sem ônus ao proprietário. O conserto ou substituição das partes do equipamento não ocasionará prolongamento do prazo de garantia estabelecido para o mesmo.

Termo de responsabilidade dos produtos Keko: a Keko não assume qualquer responsabilidade em virtude de ocorrências de qualquer natureza, decorrentes da má utilização/instalação dos seus produtos. Após a utilização do produto/embalagem recomendamos a correta destinação para cada tipo de material conforme lei vigente.

Os produtos Keko são comercializados como acessórios meramente decorativos e não devem ser considerados como medida de proteção para o veículo ou passageiros em casos de colisão ou capotagem.

Keko Acessórios S.A. warrants to the original purchaser of Keko's products, for the period of three years, from the date of the purchase, that the product is free from defects in raw material, workmanship or finishing and it is Keko's obligation, under this warranty, to repair or replace, at Keko's election, any part or parts of the product which prove to be defective. This warranty shall not apply to any product which has suffered damage from collision, mishandling, misuse, incorrect cleaning, and incorrect installation or to any product that has been altered from its original conception or had its serial number (available in the product and packaging) removed.

Maintenance, cleaning and durability: for cleaning use only water, neutral soap and sponge or flannel. Periodically use automotive wax to conserve the chrome-plated parts. Never use chemicals or abrasive products not to scratch and expose the product to corrosion.

Warranty Claim: request the shop where the accessory was purchased to evaluate the defect. If proved to be Keko's liability, the part will be repaired or replaced without charge. The repair or replacement of the parts will not result in extension of the warranty term provided.

Keko's Liability Term: Keko does not assume any responsibility for the mishandling or wrong installation of its products. After using the product/packaging we recommend the appropriate destination for each type of material according applicable law.

Keko's products are merely decorative and do not guarantee the safety of the occupant or vehicle in case of a rollover or other vehicle accident.

Keko Accesorios S.A. le concede al comprador original de los productos Keko garantía de tres años a partir de la fecha de compra original por defecto de fabricación en la materia prima, mano de obra o terminación, en servicio o durante el uso normal, siempre que debidamente comprobados. Se excluyen de la garantía los daños ocasionados por colisión, uso indebido del producto como exceso de carga, limpieza incorrecta, instalación inadecuada, alteración de la concepción original del producto o cuando se haya retirado el número de serie (disponible en el producto y en el empaque) de fabricación.

Conservación, limpieza y durabilidad: para limpieza, utilizar solamente agua, jabón neutro, esponja o franela. Para la conservación de productos con terminación cromo, utilizar periódicamente cera para automóviles. Nunca utilizar productos químicos o abrasivos, dado que sus componentes arañan la terminación y exponen los productos con terminación de cromo a la corrosión, perjudicando los productos de plástico.

Solicitud de la garantía: solicitar la evaluación del problema en el establecimiento donde se efectuó la compra. En caso de reclamación procedente, se cambiará la pieza sin cargo para el propietario. La reparación o cambio de las partes del equipo no representa prolongación de su plazo de garantía original.

Término de responsabilidad de los productos Keko: Keko no asume ninguna responsabilidad en virtud de cualquier tipo de avería que resulte de mala utilización/instalación de sus productos. Después de la utilización del producto/empaque recomendamos el destino apropiado para cada tipo de material, según la legislación aplicable.

Los productos Keko se comercializan como accesorios meramente decorativos y no se deben considerar como medida de protección del vehículo o de sus pasajeros en caso de colisión o volcamiento.