



**K857**

**Engate de Reboque K1 | X1 2009 - 2015**

*K1 Towing Hitch | X1 2009 - 2015*

*Enganche de Remolque K1 | X1 2009 - 2015*

ITEM Item Ítem	QUANT. Qty. Cant.	DESCRIÇÃO Description Descripción
A	04	<b>Pf. Sext. Flang. M12x1,75x30</b> M12x1,75x30 Hex. Bolt With Washer Perno Hex. C/ Arandela M12x1,75x30
B	04	<b>Parafuso Sext. M10x1,50x30</b> M10x1,50x30 Hex. Bolt Perno Hex. M10x1,50x30
C	04	<b>Pf. Phillips Cab. Pan M5x0,8x35</b> M5x0,8x35 Phillips Flat Head Bolt Perno Phillips Cabeza Plana M5x0,8x35
D	08	<b>Porca Sext. AF. M10x1,50</b> M10x1,50 Hex. SL. Nut Tuerca Hex. AF. M10x1,50
E	02	<b>Porca Sext. AF. M12x1,75</b> M12x1,75 Hex. SL. Nut Tuerca Hex. AF. M12x1,75
F	03	<b>Porca Sext. M5x0,8</b> M5x0,8 Hex. Nut Tuerca Hex. M5x0,8
G	12	<b>Arruela Lisa M12x6,3x24</b> M12x6,3x24 Flat Washer Arandela Lisa M12x6,3x24
H	12	<b>Arruela Lisa M10x2,00x21</b> M10x2,00x21 Flat Washer Arandela Lisa M10x2,00x21
I	02	<b>Arruela Lisa M12x2,5x24</b> M12x2,5x24 Flat Washer Arandela Lisa M12x2,5x24
J	02	<b>Trava Dupla</b> Double Lock Traba Doble
K	01	<b>Tomada Fêmea 7 Polos 12V (Tipo 12n)</b> Female Socket 7 Pins Enchufe 7 Polos
L	01	<b>Grampo 3,5x70</b> 3,5x70 Clip Presilla 3,5x70
M	01	<b>Pino Trava 5/8" X 149 ER S-10 ZB</b> 5/8"x149 ER S-10 Lock Pin Pasador de Bloqueo 5/8" x149 ER S-10
N	02	<b>Suportes LD/LE</b> RS/LS Supports Soportes LD/LI
O	02	<b>Suportes Auxiliares LD/LE</b> RS/LS Auxiliary Supports Soportes Auxiliares LD/LI
P	01	<b>Conjunto Estrutura</b> Hitch Receiver Estructura

**PARTES INCLUSAS / Parts Included / Piezas Incluidas**

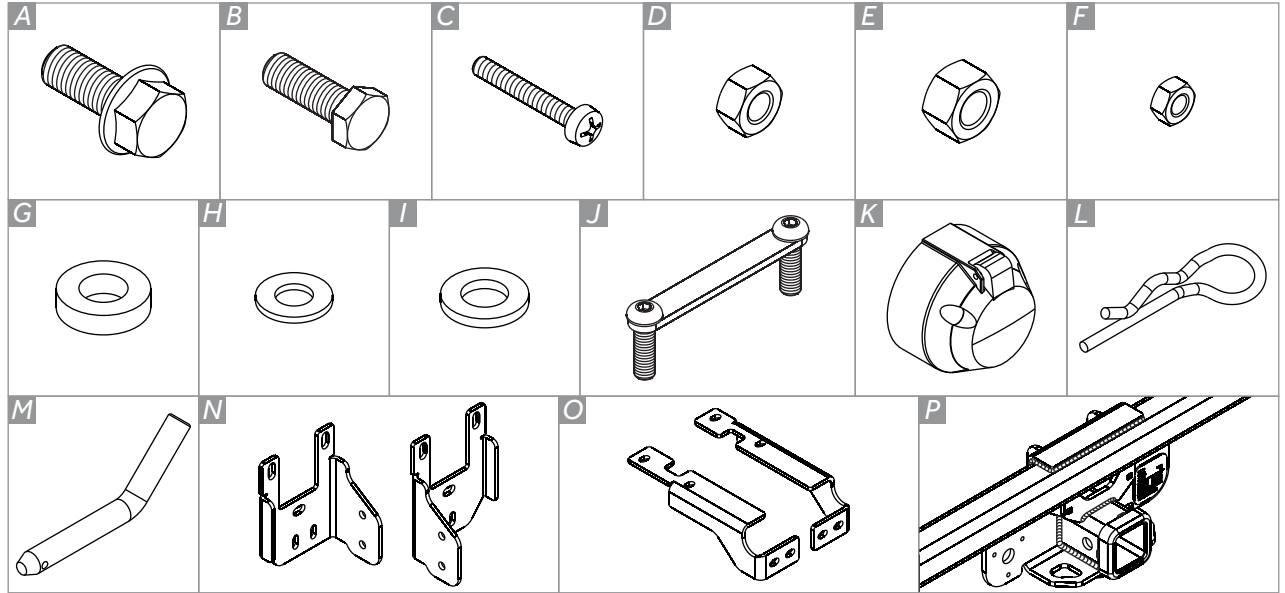

**FERRAMENTAS / Tools / Herramientas**



**Este Engate de Reboque instala somente na versão X1 18i.**  
*This Towing Hitch only installs in the X1 18i version.*  
**Este Enganche de Remolque sólo se instala en la versión X1 18i.**

**PONTEIRA COMPATÍVEL**

K1	K1+	K3
K565	K568	-

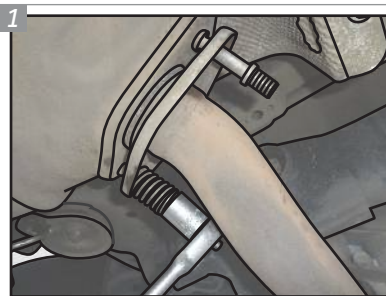

**Retire as duas porcas e molas da parte traseira da surdina.**

*Remove the nuts and springs of the rear part of the muffler.*

*Retire las dos tuercas y muelles de la parte trasera del silenciador.*

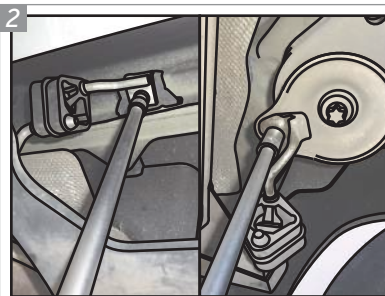

**Também remova os dois parafusos que prendem os coxins.**

*Also remove the two bolts that hold the cushions.*

*También retire los dos pernos que prenden los cojines.*

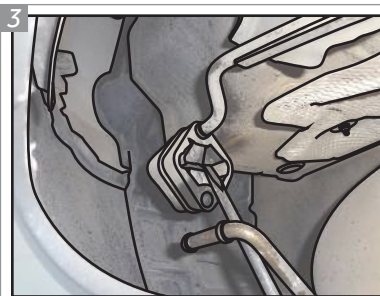

**Com uma chave de fenda, solte o último coxim que prende a surdina e remova-a completamente, temporariamente.**

*With a screwdriver, release the last cushion that hold the muffler and remove it completely, temporarily.*

*Con un destornillador, suelte el último cojín que sostiene el silenciador y retírelo por completo, temporalmente.*

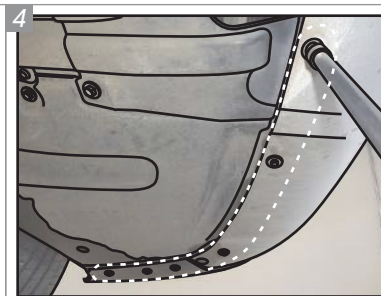

**No lado direito, remova os sete parafusos/pinos que prendem o protetor plástico ao parachoque, com uma chave 8. Remova o protetor.**

*On the right side, remove the seven bolts/pins that hold the plastic shield to the bumper, with an 8 wrench. Remove the shield.*

*En el lado derecho, quite los sete pernos/pasadores que sujetan el protector de plástico al parachoques, con una llave 8. Quite el protector.*



**Retire, também, os quatro parafusos que prendem o protetor plástico central e remova-o, com uma chave 10.**

*Remove, also, the four bolts that hold the central plastic shield and remove it, with a 10 wrench.*

*Retire, también, los cuatro pernos que sujetan el protector plástico central y sáquelo, con una llave 10.*

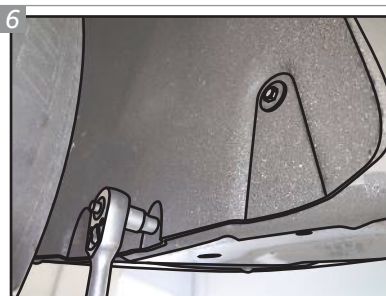

**Remova os dois parafusos do aparabarro, atrás da roda direita traseira, com uma chave 8.**

*Remove the two bolts of the mud deflector, behind the right rear wheel, with an 8 wrench.*

*Retire los dos pernos del deflector de barro, detrás de la rueda trasera derecha, con una llave 8.*



**Remova o protetor térmico completamente, tirando todos seus parafusos.**

*Remove the thermal protector completely, removing all its bolts.*

*Retire el protector termico totalmente, quitando todos sus pernos.*



**Amasse-o com um martelo de borracha, para possibilitar a instalação dos suportes.**

*Knead it with a rubber hammer, to enable the installation of the supports.*

*Amasarlo con un martillo de goma, para permitir la instalación de los soportes.*



**Faça dois furos no protetor térmico, coincidentes com as furações do carro. Coloque-o em sua posição original.**

*Drill two holes on the thermal protector, matching the car holes. Place on its original position.*

*Taladre dos agujeros en el protector térmico, haciendo coincidir con los agujeros del coche. Coloque en su posición original.*



**No lado esquerdo, passe a Trava Dupla "J" através dos furos no chassi, deixando a parte rosqueada para fora.**

*On the left side, pass the "J" Double Lock through the holes on the chassis, leaving the threaded part out.*

*En el lado izquierdo, pase la Trava Doble "J" a través de los agujeros nel chasis, dejando la parte roscada hacia afuera.*



Posicione o Suporte Auxiliar "O" e fixe-o com Arruelas "H" e Porcas "D".

*Position the "O" Auxiliary Support and fix it with "H" Washers and "D" Nuts.*

*Posicione el Soporte Auxiliar "O" y fíjelo con Arandelas "H" y Tuercas "D".*

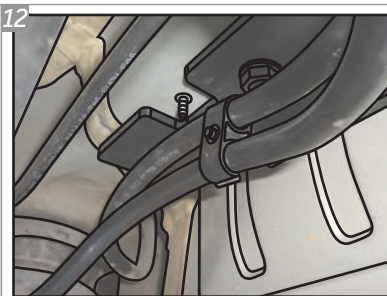

No lado direito do veículo, solte as mangueiras com uma chave de fenda, repita os passos 10-11 e prenda-as ao Suporte Auxiliar "O", com um Parafuso "C".

*On the right side of the vehicle, drop the hoses with a screwdriver, repeat the steps 10-11 and attach them to the "O" Auxiliary Support, with a "C" Bolt.*

*En el lado derecho del vehículo, suelte las mangueras con un destornillador, repita los pasos 10-11 y detéñalas a lo Soporte Auxiliar "O", con un Perno "C".*

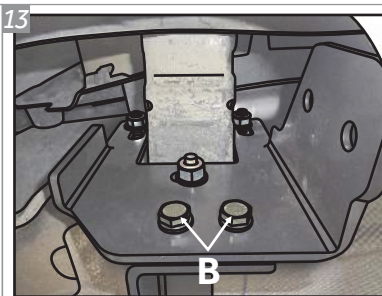

Localize os três parafusos originais do carro, próximos ao parachoque. Remova as porcas e coloque duas Arruelas "G" em cada parafuso. Posicione os Suportes "N" e fixe-os com as porcas originais. Fixe os Suportes "N" e "O" entre si com Parafusos "B", Arruelas "H" e Porcas "D". Repita para o outro lado.

*Locate the three original bolts of the car, next to the bumper. Remove the nuts and place two "G" Washers on each bolt. Position the "N" Supports and fix them with the original nuts. Attach the "N" and "O" Supports to each other with "B" Bolts, "H" Washers and "D" Nuts. Repeat for the other side.*

*Localice los tres pernos originales del coche, junto al parachoques. Quite las tuercas y ponga dos Arandelas "G". Posicione los Soportes "N" y asegúrelos con las Tuercas originales. Conecte los Soportes "N" y "O" entre sí con Pernos "B", Arandelas "H" y Tuercas "D". Repetir en el otro lado.*

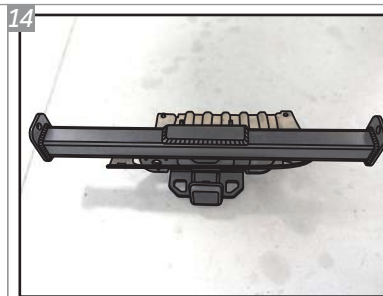

Passa a porção central do Conjunto Estrutura "P" através da abertura do protetor plástico.

*Pass the central portion of the "P" Hitch Receiver through the plastic shield opening.*

*Pase la porción central de la Estructura "P" a través de la apertura del protector de plástico.*

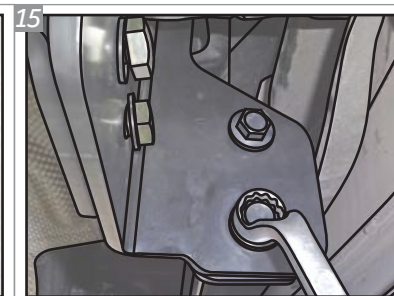

Coloque o Conjunto Estrutura "P" entre os Suportes "N" e fixe-o, com o auxílio de Parafusos "A", Arruelas "I" e Porcas "E". Dê o aperto final em todas fixações. Recoloque os protetores plásticos e a surdina.

*Place the "P" Hitch Receiver between the "N" Supports and fix it, with the aid of "A" Bolts, "I" Washers and "E" Nuts. Give the final grip to all fixations. Relocate the plastic shields and the muffler.*

*Coloque la Estructura "P" entre los Soportes "N" y fíjarla, con la ayuda de Tornillos "A", Arandelas "I" y Tuercas "E". Dar apriete final a todas las fijaciones. Volva a poner los protectores de plástico y el silenciador.*

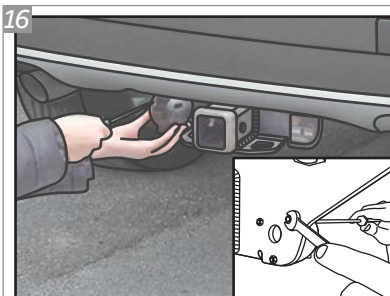

Posicione a Tomada "K" no conjunto estrutura nas furações indicadas e insira os Parafusos "C", com Porcas "F". Para fixar a tomada, utilize a chave phillips e chave 8.

*Put the "K" Socket on the hitch receiver in the holes indicated and insert the "C" Bolts, with "F" Nuts. For fixing the socket, use the phillips wrench and wrench 8.*

*Ponga el Enchufe "K" en la estructura en los agujeros indicados y inserte los Pernos "C", con Tuercas "F". Para asegurar el enchufe, usar la clave phillips y clave 8.*

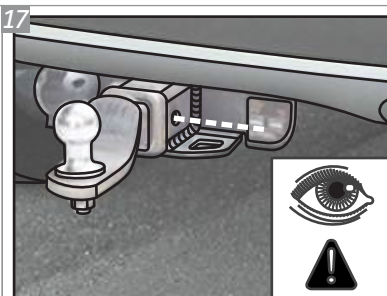

Deslize a ponteira K1 para dentro, de forma que os seus furos e os do engate fiquem alinhados.

*Slide the K1 removable drawbar inside, in a way that its holes and the hitch ones are aligned.*

*Deslice la puntera removable K1 de manera que sus agujeros y los de lo enganche estén alineados.*

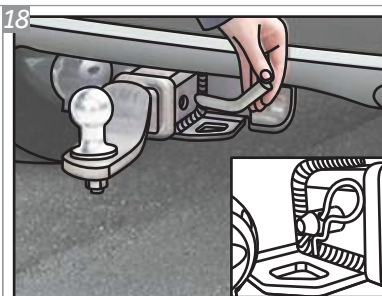

Insira o Pino Trava "M" e empurre até que o furo para colocação do Grampo "L" fique visível no lado oposto.

*Insert the "M" Lock Pin and push until the hole for placing the "L" Clip is visible on the opposite side.*

*Inserte el Pasador de Bloqueo "M" y empuje hasta que el agujero para colocar la Presilla "L" sea visible en el lado opuesto.*

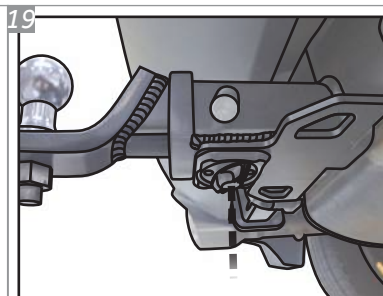

Após posicionar a ponteira K1, localize o o manipulador anti-ruído, na parte inferior do engate. Aperte o mesmo para evitar que a trepidação do veículo, em terrenos irregulares, gere ruídos indesejados.

*After positioning the K1 removable drawbar, locate the anti-noise handle, on the bottom of the hitch. Tighten it to avoid unwanted noises, generated by the vehicle's shake on uneven terrain.*

*Después de posicionar la puntera removable K1, localice el manipulador anti-ruído, en la parte inferior del enganche. Apriete para evitar que la vibración de vehículo, en un terreno irregular, genere ruido no deseado.*

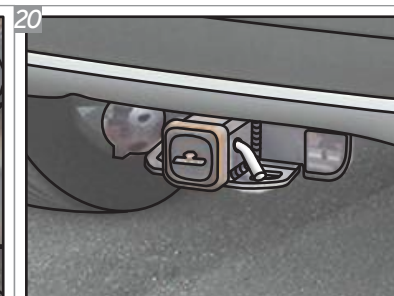

Observe que, quando o engate não for utilizado, a ponteira K1 deve ser substituída pela tampa de proteção.

*Note that when the hitch is not used, the K1 removable drawbar must be replaced by the protective cover.*

*Tenga en cuenta que cuando no se utiliza el enganche, la puntera removable K1 debe ser reemplazada por la tapa de protección.*



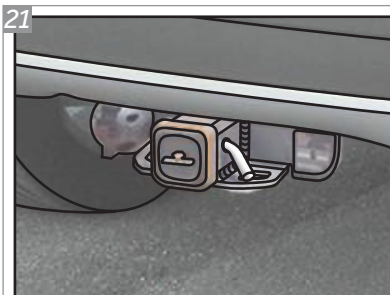

Após colocada, a tampa de proteção deverá ser fixada com o Pino Trava "M" e com o Grampo "L" afim de evitar a perda da mesma.

*Once placed, the protective cover must be secured with the "M" Lock Pin and the "L" Clip in order to avoid losing it.*

*Una vez colocado, la tapa de protección debe ser asegurada con el Pasador de Bloqueo "M" y la Presilla "L" para evitar perderla.*

Para fazer a instalação elétrica da tomada do engate, visite sua oficina de confiança.

To make the electrical installation of the hitch socket, visit your trusted workshop.

Para hacer la instalación eléctrica del enchufe de engancho, visite a su taller de confianza.

## GARANTIA / Warranty / Garantía

**Keko Acessórios S.A.** concede ao comprador original dos produtos Keko garantia de três anos a partir da data da compra original por defeito de fabricação em matéria-prima, mão-de-obra ou acabamento, em serviço ou uso normal, sendo devidamente comprovados. Excluem a garantia danos ocasionados por colisões, uso indevido do produto como sobrecarga, limpeza incorreta, instalação inadequada, alteração da concepção original do produto ou nº de série (disponível no produto e na embalagem) de fabricação removido.

**Conservação, limpeza e durabilidade:** para limpeza utilizar somente água, sabão neutro, esponja ou flanela. Para conservação de produtos com acabamento cromo utilizar periodicamente cera automotiva. Nunca utilizar produtos químicos ou abrasivos, dado que seus componentes riscam o acabamento e expõe à corrosão os produtos com acabamento em cromo e danificam os produtos em plástico.

**Solicitação da garantia:** solicitar à loja em que foi efetuada a compra a avaliação do problema. Em caso de reclamação procedente, a peça será substituída sem ônus ao proprietário. O conserto ou substituição das partes do equipamento não ocasionará prolongamento do prazo de garantia estabelecido para o mesmo.

**Termo de responsabilidade dos produtos Keko:** a Keko não assume qualquer responsabilidade em virtude de ocorrências de qualquer natureza, decorrentes da má utilização/instalação dos seus produtos. Após a utilização do produto/embalagem recomendamos a correta destinação para cada tipo de material conforme lei vigente.

**Os produtos Keko são comercializados como acessórios meramente decorativos e não devem ser considerados como medida de proteção para o veículo ou passageiros em casos de colisão ou capotagem.**

*Keko Acessórios S.A. warrants to the original purchaser of Keko's products, for the period of three years, from the date of the purchase, that the product is free from defects in raw material, workmanship or finishing and it is Keko's obligation, under this warranty, to repair or replace, at Keko's election, any part or parts of the product which prove to be defective. This warranty shall not apply to any product which has suffered damage from collision, mishandling, misuse, incorrect cleaning, and incorrect installation or to any product that has been altered from its original conception or had its serial number (available in the product and packaging) removed.*

*Maintenance, cleaning and durability:* for cleaning use only water, neutral soap and sponge or flannel. Periodically use automotive wax to conserve the chrome-plated parts. Never use chemicals or abrasive products not to scratch and expose the product to corrosion.

*Warranty Claim:* request the shop where the accessory was purchased to evaluate the defect. If proved to be Keko's liability, the part will be repaired or replaced without charge. The repair or replacement of the parts will not result in extension of the warranty term provided.

*Keko's Liability Term:* Keko does not assume any responsibility for the mishandling or wrong installation of its products. After using the product/packaging we recommend the appropriate destination for each type of material according applicable law.

**Keko's products are merely decorative and do not guarantee the safety of the occupant or vehicle in case of a rollover or other vehicle accident.**

**Keko Accesorios S.A.** le concede al comprador original de los productos Keko garantía de tres años a partir de la fecha de compra original por defecto de fabricación en la materia prima, mano de obra o terminación, en servicio o durante el uso normal, siempre que debidamente comprobados. Se excluyen de la garantía los daños ocasionados por colisión, uso indebido del producto como exceso de carga, limpieza incorrecta, instalación inadecuada, alteración de la concepción original del producto o cuando se haya retirado el número de serie (disponible en el producto y en el empaque) de fabricación.

**Conservación, limpieza y durabilidad:** para limpieza, utilizar solamente agua, jabón neutro, esponja o flanela. Para la conservación de productos con terminación cromo, utilizar periódicamente cera para automóviles. Nunca utilizar productos químicos o abrasivos, dado que sus componentes arañan la terminación y exponen los productos con terminación de cromo a la corrosión, perjudicando los productos de plástico.

**Solicitud de la garantía:** solicitar la evaluación del problema en el establecimiento donde se efectuó la compra. En caso de reclamación procedente, se cambiará la pieza sin cargo para el propietario. La reparación o cambio de las partes del equipo no representa prolongación de su plazo de garantía original.

**Término de responsabilidad de los productos Keko:** Keko no asume ninguna responsabilidad en virtud de cualquier tipo de avería que resulte de mala utilización/instalación de sus productos. Después de la utilización del producto/empaque recomendamos el destino apropiado para cada tipo de material, según la legislación aplicable.

**Los productos Keko se comercializan como accesorios meramente decorativos y no se deben considerar como medida de protección del vehículo o de sus pasajeros en caso de colisión o volcamiento.**

SAK: SERVIÇO DE ATENDIMENTO KEKO

54 3279.5811 sak@keko.com.br